

# Le 666 et le XXX

Note du webmaster

Alors que je rédigeais la 6<sup>e</sup> partie de chapitre consacré aux [signes avant-coureurs du 11 Septembre 2001](#), je l'ai momentanément interrompue pour créer ce chapitre dans l'urgence.

En effet, il se pourrait que la **xxx<sup>e</sup>** Olympiade soit par sa position ordinale et le **666** à peine masqué par ce **xxx**, un signe avant-**coureur** du prochain attentat événementiel de type "9/11" ourdi par ceux-là même qui prétendent veiller au grain et assurer la sécurité des citoyens.



Haut de la statue de Liberty dans le port de New York

La flamme Olympique pourrait nous réserver de mauvaises surprises... quant à l'avènement de la Trinité Satanique gravitant autour du **666** et de ses dérivés directs comme le **XXX**.

" [...] *Je connais ton affliction et ta pauvreté (bien que tu **sois** riche), et les calomnies de la part de ceux qui se disent Juifs et ne le sont pas, mais qui sont une synagogue de Satan.* ([Apocalypse](#) 2:9)

" [...] *Ne crains pas ce que tu vas souffrir. Voici, le diable jettera quelques-uns d'entre vous en prison, afin que vous soyez éprouvés, et vous aurez une tribulation de dix jours. **Sois** fidèle jusqu'à la mort, et je te donnerai la couronne de vie.* ([Apocalypse](#) 2:10)

" [...] ***Sois** vigilant, et affermis le reste qui est près de mourir; car je n'ai pas trouvé tes oeuvres parfaites devant mon Dieu.* ([Apocalypse](#) 3:2)

" [...] *je te conseille d'acheter de moi de l'or éprouvé par le feu, afin que tu deviennes riche, et des vêtements blancs, afin que tu **sois** vêtu et que la honte de ta nudité ne paraisse pas, et un collyre pour oindre tes yeux, afin que tu voies.* ([Apocalypse](#) 3:18)

On relève 182 occurrences du terme "**sois**" répartis en 180 versets sur l'ensemble des Ecritures.

Je me suis contenté de relever les quatre dernières extraites de l'[Apocalypse Johannique](#).

Un effet miroir pourrait par exemple transformer le nombre "2012" en un "**SOIS**", dans lequel on pourrait même lire "SOS".



Logo officiel des Jeux Olympiques d'été de 2012

Sources: [http://fr.wikipedia.org/wiki/Jeux\\_olympiques\\_d'été\\_de\\_2012](http://fr.wikipedia.org/wiki/Jeux_olympiques_d'été_de_2012)

Les Jeux Olympiques d'été de 2012 (Jeux de la **xxx<sup>e</sup>** Olympiade de l'ère moderne) a été fixée pour la période du 27 juillet au 12 août 2012 à Londres. Londres devient donc la première ville à accueillir les Jeux olympiques modernes trois fois, après ceux de 1908 et de 1948.

La ville de Londres a été élue parmi cinq villes candidates lors de la 117<sup>e</sup> session du Comité international olympique (CIO), le 6 juillet 2005 à Singapour.

Nous savons que les Psaumes 117 et 119 sont respectivement le plus court et le plus long chapitres des Ecritures.

Tout Francophone est capable de lire "11 Sept" écrit "11 Sept." dans le nombre 117 et ne peut avoir oublié les "attentats-suicides" qui ont frappé New York un **11.9** et Londres un 7.7, le lendemain de la désignation de Londres par le Comité international olympique pour les Jeux olympiques d'été de 2012 et le jour même de l'ouverture du 31<sup>e</sup> sommet du G8 en Écosse.

1948 est aussi l'année de création de l'Etat d'Israël avec Jérusalem, c'est à dire Sion, pour capitale.

Afin de dissiper tout doute à ce sujet, se reporter au lien qui suit:

<http://fr.wikipedia.org/wiki/Israël>

...//...

Israël a établi sa capitale à Jérusalem, mais ce choix n'est pas reconnu par la communauté internationale. Tel Aviv est le centre diplomatique, économique et financier du pays.

...//...

La position française précise : « L'État d'Israël a fixé sa capitale à Jérusalem, malgré l'absence d'accord international sur le statut de cette ville ». L'ambassade française est néanmoins demeurée installée à Tel Aviv.

...//...

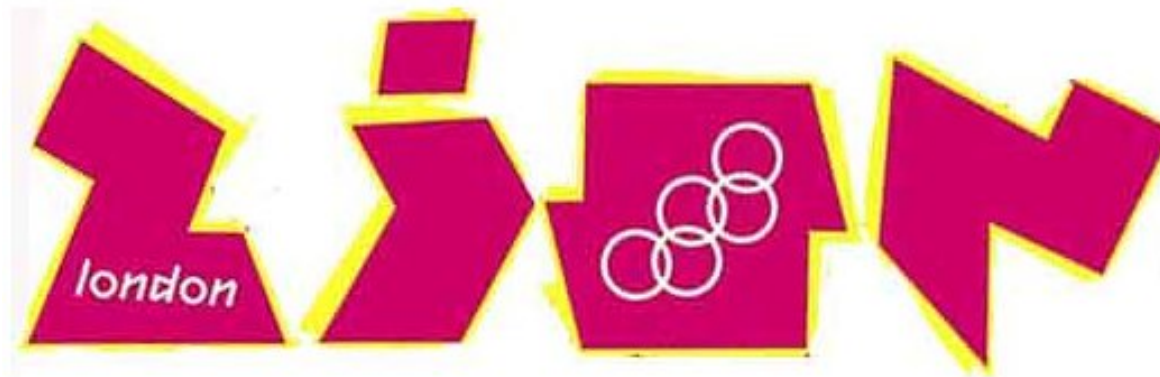

Logo officiel des Jeux Olympiques d'été de 2012 "revisité"

Et le mot "SION" ("ZION" en Anglais) est facile à dis**CERN**er dans le logo des JO de Londres, une fois redistribué selon un autre mode opératoire.



Médaille d'or de la **xxx**<sup>e</sup> Olympiade à Londres en 2012

**xxx**<sup>e</sup> Olympiade...





Pont de Londres lors de la **xxx<sup>e</sup>** Olympiade à Londres en 2012

Sources: <http://www.lenouvelliste.ch/fr/sports/football/swiss-olympic-selectionne-18-footballeurs-pour-londres-2012-483-498569>

Une image icônique avec deux tours jumelles pour former un pont...



Médailles de la **xxx<sup>e</sup>** Olympiade à Londres en 2012

Sources : <http://www.thehabari.com/wp-content/uploads/2011/07/London-Olympic-medals.jpg>

et des médailles qui rappellent que les jeux Olympiques ne se tiennent qu'au cours d'années bissextiles...



Stade Olympique (**xxx<sup>e</sup>** Olympiade à Londres en 2012)

Et que dire des batteries de projecteurs formées par ces pyramides lumineuses...

Faut-il ajouter que cette **xxx**<sup>e</sup> Olympiade couvre les mois de Juillet et d'Août dédiés respectivement à Jules César (July/Juillet) et César Auguste (August/Août) avec 31 jours chacun pour ne pas susciter de jalousie chez ces pseudo "Dieux"?



Triple logo des Skull & Bones

La lettre "X" étant la 24<sup>e</sup> de l'alphabet Judéo-chrétien, il est facile de comprendre que si  $2+4 = 6$ , la suite "**xxx**" soit considérée comme l'équivalent du **666** pour les occultistes.

Mais si:

$$24 = 6+6+6+6$$

il ne faut pas perdre de vue que

24 (heures)= **8+8+8** (heures)... les  $3 \times 8$  étant bien connus de ceux qui travaillent dans l'industrie.

Les Jeux de Pékin avaient débuté le **8** Août 2008, c'est à dire un **08/08/08** à **08:08'** pm, c'est à dire 20:08 en... 2008!

Cette XXIX<sup>e</sup> Olympiade cachait un **11/9** ou **XI/IX** fusionné en **XIX**...

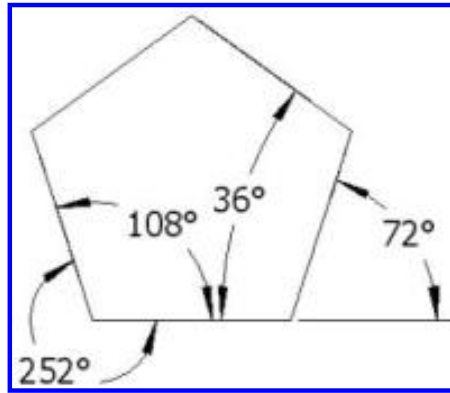

Valeurs angulaires d'un Pentagone

Comme nous l'avons vu, il fallait un Pentagramme pour valider le sacrifice rituel que constituait le 11 Septembre 2001 dans la mesure où la 252<sup>e</sup> heure se situait juste entre deux tours d'horloge, au cadran **de montre** et non solaire, à midi et chaque angle du Pentagone s'ouvre à 252° sur l'extérieur.

En fait, lors de ce 254<sup>e</sup> jour du III<sup>e</sup> Millénaire, il fallait attendre 14h ou la 254<sup>e</sup> heure du mois de Septembre pour être à la 252<sup>e</sup> heure solaire exacte.

Pour mémoire, à propos du nombre 108° en complément du 252°, une journée de 1440 minutes comporte **666** +108+**666** minutes

et nous savons que:

$$108 = [6]^2 + [6]^2 + [6]^2$$

Les 2520 jours de Tribulation sont encodés de plusieurs manière dans l'étoile, ou plutôt les étoiles de Satan, c'est à dire les Pentagrammes et les hexagones.

Pour chacun de mes concitoyens, le fait de surligner quelques lettres sur la séquence "**Le Pentagone**" provoquerait à coup sûr une interrogation, surtout en sortie des deux tours d'élections présidentielles.

Que se passerait-il si en prélevant les trois lettres "**Pen**", j'y ajoutais une suite numérique comme "11-9" ou "KI" pour écrire "**PE119N**" ou "PEKIN"?



Tablette tenue sur le bras gauche(sinistra) de la statue de Liberty dans le port de New York

Sources: [http://v8.cache7.c.bigcache.googleapis.com/static.panoramio.com/photos/original/10466674.jpg?redirect\\_counter=2](http://v8.cache7.c.bigcache.googleapis.com/static.panoramio.com/photos/original/10466674.jpg?redirect_counter=2)

Cliquer sur l'image pour obtenir un agrandissement

Nous ne pouvons ignorer par ailleurs que du côté de la torche de [Liberty](#), celle ci tient une table avec le nombre MDCCLXXI c'est à dire **888+888** (= [1776](#)).



600-60-6, c'est à dire 600+60+6 = 666

En Grec, le [nombre 666](#) s'écrit avec trois lettres dont la valeur alphanumérique donne la suite 600-60-6, c'est à dire 600+60+6

A noter que l'on pourrait presque lire "Sex" en miroir.

Xχ Xχ

Lettre Grecque X ayant pour valeur alphanumérique 600

Sur le calendrier, la lettre **x**, ayant pour valeur alphanumérique 600, initiant le nom de Christ en Grec, que l'on transcrit par "Chi" ou "Ki" ou "Khi", se retrouve dans **Xmas** (ou Noël)...

Pour rappel, l'alphanumérisation de "KI" et "KHI" correspond aux séquences alphanumériques 11-9 et 11-8-9, la Bible étant riche de [1189](#) chapitres.

Les Anglo-saxons terminent souvent leurs courriers ou leurs mails avec un **xxx** en lieu et place d'un Kiss-Kiss-Kiss...

Une fois le **ss** ôté, on retrouve le "KI" bien sûr.

Sachant que deux tours de cadran transforment le 12 en 24, il est salutaire de garder en mémoire que la messe de minuit, à la fin de la journée du 24/12 est une réunion de sorciers, à l'échelle de la planète, alors que le Jour de Noël est, nous le savons, "Le" jour de fête de Satan/Santa.



Logo d'avertissement pour mineurs de -18 ans

Cette triple séquence **XXX** est surtout affichée avec les sites liés à l'industrie du P/O/R/N/O/.

Et si  $18 = 6+6+6$ , le lecteur est capable de dis**CERN**er que le point placé devant le **XXX** pourrait désigner un nom de domaine propre à Internet, le réseau des réseaux, inventé par le **CERN**.





Nom de domaine classé **XXX**

Or depuis peu, il existe en effet une nomenclature désignant les sites totalement dédiés à l'industrie du P/O/R/N/O/.

En effet, Le code .xxx a été proposé comme nom de **domaine de premier niveau** pour les sites Internet à caractère P/O/R/N/O/graphique ou "réservés aux adultes".

L'argument principal avancé est de faciliter la censure parentale mais du côté de l'industrie **conCERN**ée, cette brèche garantit un véritable "portail" au sens propre et au sens figuré.

La séquence "**cern**" est mise en capitales par mes soins pour surligner cet aspect occulte...

**XXX** est ainsi passé dans le langage courant comme synonyme un peu superlatif, de P/O/R/N/O/graphique, par double extension de **X**, et de l'usage cité plus haut qui en a été fait sur les sites internet.

<http://fr.wikipedia.org/wiki/XXX>

Dans le système de noms de domaine, un **domaine de premier niveau** ou un domaine de tête (en anglais top-level domain, abrégé TLD) est un domaine qui est au sommet de la hiérarchie des domaines.

Dans un nom de domaine, le **domaine de premier niveau** est indiqué par le label suivant le dernier point dans le nom du domaine (exemple : dans fr.wikipedia.org, le domaine de premier niveau est org).

Les **domaines de premier niveau** suivants sont fréquemment utilisés : .com, .net et .org.

[http://fr.wikipedia.org/wiki/Domaine\\_de\\_premier\\_niveau](http://fr.wikipedia.org/wiki/Domaine_de_premier_niveau)



Richard Branson affichant le 666 digital

Sources: <http://fusible.com/2012/02/richard-branson-wins-disputed-domain-name-richardbranson-xxx/>

Sur cette photo, on peut voir Richard Branson afficher le 666 digital en guise de victoire après avoir obtenu la récupération du nom de domaine [RichardBranson.xxx](#) créé par un cybersquatter Australien, Sean Truman, quatre jours après la mise en place du [.xxx](#).



Photomontage Virgin/XXX

On peut facilement comprendre l'augmentation de gain et la plus-value possible en cas de revente du nom de domaine par le cybersquatter en utilisant le nom de Richard Branson!



Richard Branson entouré de naïades

Sources : <http://www.visir.is/branson-faer-yfirrad-yfir-richardbranson.xxx/article/2012120229401>

Ironiquement, le mot Anglais "**Virgin**" se traduit par "vierge" en Français!

En France, on connaît Richard Branson surtout comme l'ex-proprétaire des **Virgin** Megastores (cédés en 2001 au groupe Lagardère). Il a aussi créé, entre autres sociétés: Sony **Virgin** Atlantic (transport aérien), **Virgin** Cola (sodas), **Virgin** Direct (produits financiers), **Virgin** Trains (transports ferroviaires), **Virgin** Mobile (téléphonie mobile), **Virgin** Active (salles de sport), **Virgin** Money (finances), **Virgin** Galactic (tourisme spatial).



Richard Branson en kite-surfer...

Sources: <http://richmondunlimited.wordpress.com/2012/05/29/richard-branson-suggests-naked-kitesurfing-to-premier-christy-clark/>

avait suggéré à Christy Clark, première ministre de la Colombie-Britannique, de kite-surfer en tenue d'Eve avec lui en lui envoyant ce cliché pour exemple de code de tenue vestimentaire à adopter pour l'expérience.



Richard Branson affichant le 666 digital

Cliquer sur l'image pour obtenir un agrandissement

Sources: <http://lucire.com/insider/20110610/bulova-accutron-creatives-with-sir-richard-branson-shown/>

Histoire d'ajouter une "note" circonstanciée, si le [signe digital 666](#) est parfois brandi par le milliardaire,



Richard Branson affichant le double salut en **666** digital

Sources: <http://www.visir.is/branson-faer-yfirrad-yfir-richardbranson.xxx/article/2012120229401>

le double flashage du **666** digital, sur un fond rouge [Luciférien](#), n'est bien entendu pas exclu et peut être ajouté dans le cadre de cette page.





Tatouage du **XXX** sur le cou de **Vin Diesel**

Le **XXX** a été grandement popularisé par l'industrie cinématographique avec comme exemple,



"Vin Diesel is **XXX**"

"Vin Diesel est **XXX**"

Cliquer sur l'image pour obtenir un agrandissement

le film **XXX** avec **Vin Diesel** pour acteur vedette,

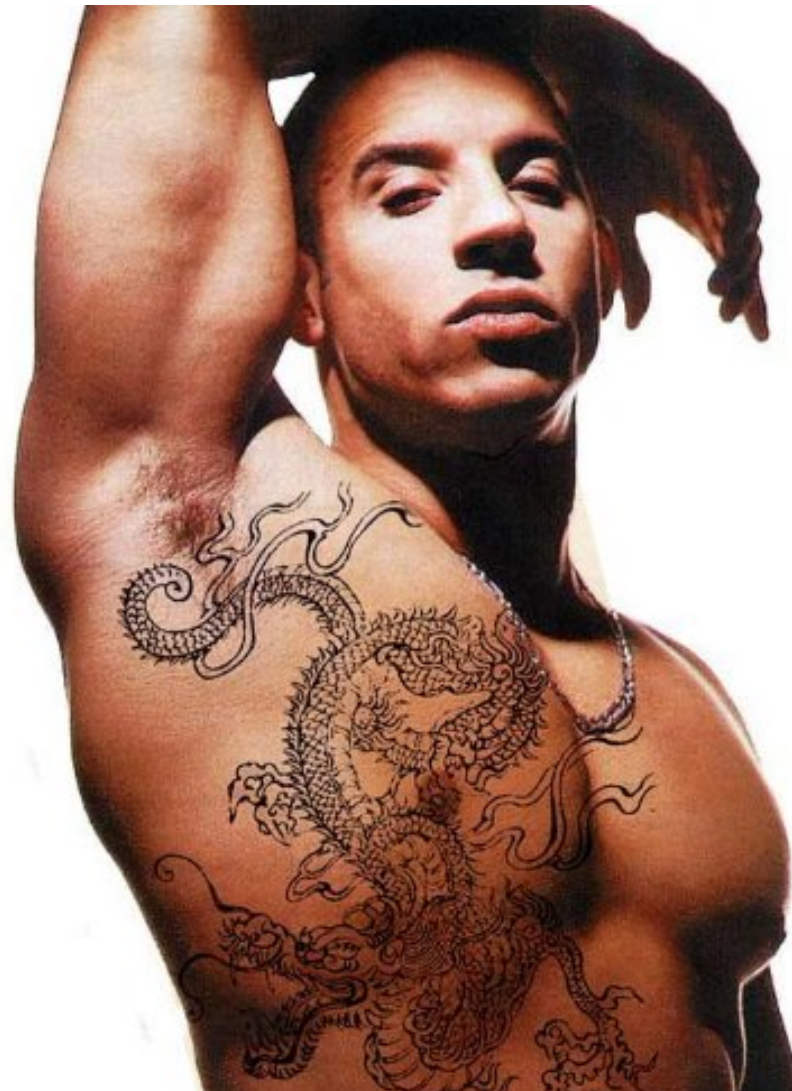



**FreakingNews.com**

## Vin Diesel

Les multiples [tatouages](#) de **Vin Diesel**, acteur, producteur, directeur et écrivain, font l'objet de commentaires multiples surtout si l'on considère que ces tatouages diffèrent selon les films dans lesquels il joue.

La question se pose chez les fans :

Quels sont les tatouages permanents et ceux qui ne durent que le temps de tournage d'un film...



Stephano Rosso en invité de la "XXX Party"

La promotion du film avait été assurée avec une large couverture médiatique et une "XXX Party" où il est de bon ton de se montrer pour asseoir la crédibilité et la renommée du concept, dont le design pour l'occasion est comparable à une clôtura familiale...



**Vin Diesel** dans le film Babylon A.D.

Pour aborder la mouvance dans laquelle se situe cet acteur, prenons un film où joue **Vin Diesel** comme Babylon A.D.

Synopsis du film:

Toorop a mené bien des combats et survécu aux guerres qui ont ravagé le monde depuis le début du XXIème siècle. La mafia qui règne sur l'Europe de l'Est confie une mission délicate à ce mercenaire: convoier de Russie jusqu'à New York une mystérieuse jeune fille

prénomée Aurora pour la remettre aux mains d'un ordre religieux tout puissant...

commentaire:

BABYLON A.D. est une libre adaptation du roman d'anticipation "Babylon Babies" de Maurice Dantec ; un roman réputé inadaptable ! "Il y a des choses dans le livre qui sont inexplicables au cinéma", déclare le réalisateur, producteur et comédien français Mathieu Kassovitz. Effectivement, personne n'avait osé s'y frotter avant lui. Le challenge consistait donc de faire tenir les 600 pages du livre en 1h30 de film... Et au fil de l'écriture du scénario, et par obligation de couper dans la masse, le travail résultant s'apparente plus à une forte inspiration qu'à une réelle adaptation. En effet, à défaut de pouvoir adapter fidèlement l'œuvre de Dantec, Kassovitz a choisi de s'en servir comme une trame à laquelle plusieurs choses ont été ajoutées et modifiées. Ainsi Aurora (le personnage se nomme Marie dans le livre), la jeune femme convoyée par Toorop, est devenue une fille fabriquée par un ordinateur qui possède toute la connaissance de l'univers, mais qui est schizophrène parce qu'elle ne connaît pas la source de cette connaissance qui lui dévore le cerveau.

se reporter au lien qui suit:

<http://www.scifi-movies.com/francais/longue-0000250-babylon-ad-2008.htm>

Il en faudrait peu pour transformer "Babylon" en "Babylondres" ou "Babylondon" pour conserver la connotation Anglo-saxonne.



Superbowl du 28 Janvier 1996

Et histoire de rester dans le domaine du sport, on peut citer le cas du **Superbowl** qui s'était joué le 28 Janvier 1996,





Stade **Sun Devil** à Tempe, dans la banlieue de **Phoenix** en Arizona

au **Sun Devil** Stadium (Stade du Diable solaire) à Tempe, dans la banlieue de **Phoenix** en Arizona, et dans lequel, une autre vedette médiatique vouée à Satan,



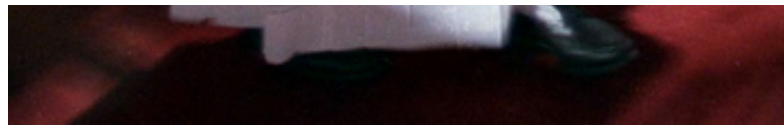

Jean-Paul II affichant son **666** digital sur le Stade **Sun Devil**

*Tout est OK... pour les gogos!*

- crédit photo: AP photo/Dan Goodman -

Sources: <http://www.pvc.maricopa.edu/puma/may05/pope.html>

à savoir le pape Jean-Paul II, y avait fait une entrée remarquable et remarquée, Le 14 septembre 1987, en affichant son **666** digital, la marque du Diable donc, revêtu de rouge à connotation Luciférienne de surcroît ...





Manga **XXX**Holic

Sources: <http://utenasama.deviantart.com/art/YUKO-from-XXX-Holic-125605267>

Le **XXX** s'est étendu à l'ensemble de la planète sous des formes diverses...

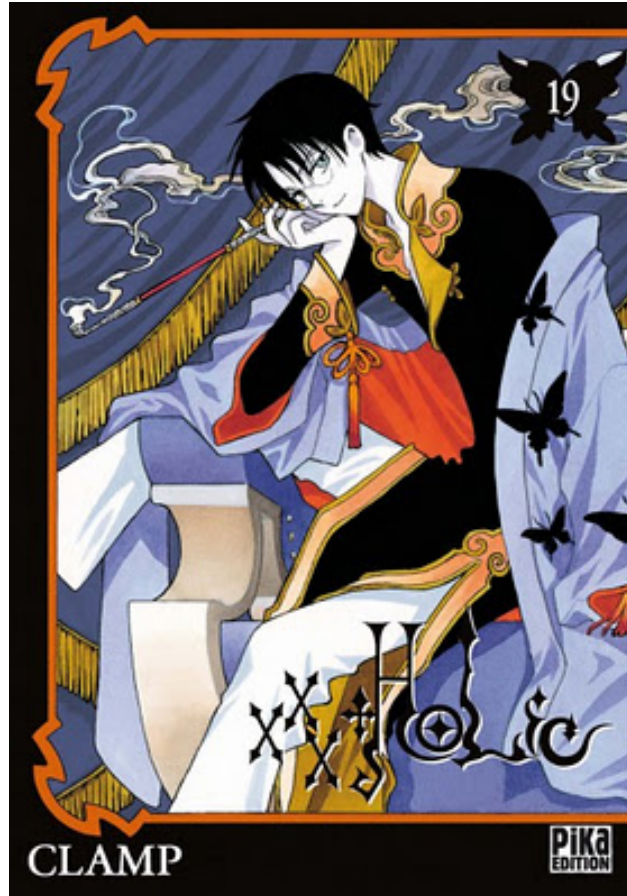

Pour exemple, cette manga titrée: **XXX** Holic

Lycéen, Kimihiro Watanuki, sujet à des visions, est poussé malgré lui par une force étrange qui le fait entrer dans la maison d'une médium, Yûko Ichihara, qui attendait cette visite inéluctable et vers qui il se sent mystérieusement attiré. Face à ses déclarations, Kimihiro reste perplexe, et afin de parer à son scepticisme, la médium lui révèle des détails concernant son passé, notamment un lourd secret lié aux forces occultes. Cette dernière tient une "boutique" où l'on exauce les vœux en échange d'une compensation. Yûko promet alors à Watanuki de le débarrasser de ses visions s'il accepte de travailler pour

elle. Pour se débarrasser de ces visions qui l'assaillent, Kimihiro accepte donc un petit boulot comme "homme de ménage" chez cette médium plutôt difficile à vivre...

Débute alors pour Watanuki une immersion totale dans le milieu du paranormal...(résumé de Manga News)

<http://mini-pocahontas.centerblog.net/rub-xxx-holic-.html>





Your & My Secret

Autre exemple dans le monde des mangas, avec cette couverture où seul le **XXX** est identifiable parmi les pictogrammes:

L'histoire se résume à une mauvaise expérience de laboratoire où un grand-père scientifique atteint de folie provoque l'échange de personnalités entre sa petite fille Nanako Momoi et un jeune garçon Akira Uehara épris de Nanako, et qui éprouve beaucoup de mal à s'adapter à cette nouvelle situation à l'inverse de Nanako...



Manga Cat Paradise

Cat-holic?

Pas vraiment, non!



On pourrait croire que ce **XXX** est innocent...

alors prenons la vingtaine de mangas titrant "**666Satan**" ou "**Satan666**".

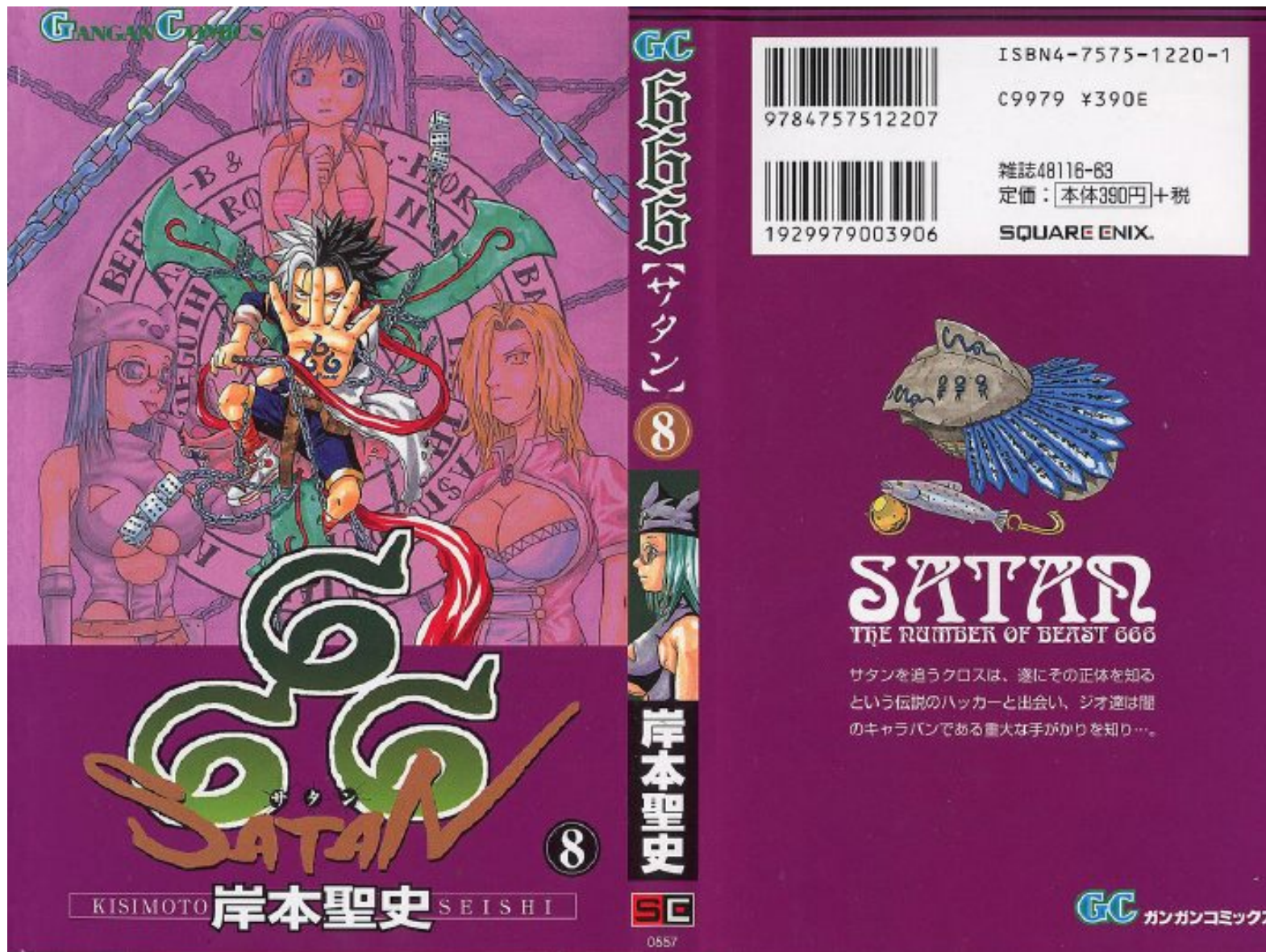

Manga "666Satan" ou "Satan666"

Sources: <http://www.team666.fr/satan-projet.html>

Cliquer sur l'image pour obtenir un agrandissement

A droite on peut lire en Anglais: Satan the number of beast 666

c'est à dire Satan **le nombre de la bête 666**:

" [...] *C'est ici la sagesse. Que celui qui a de l'intelligence calcule le nombre de la bête. Car c'est un nombre d'homme, et son nombre est **six cent soixante-six**. (Apocalypse 13:18)*

" [...] *Here is wisdom. Let him that hath understanding count the number of the beast: for it is the number of a man; and his number is **Six hundred threescore and six**. (Revelation 13:18)*

A noter que l'article "the" est manquant et ce n'est pas de "thé" que je parle...

11 *Puis je vis monter de la terre une autre bête, qui avait deux cornes semblables à celles d'un agneau, et qui parlait comme un dragon.*

12 *Elle exerçait toute l'autorité de la première bête en sa présence, et elle obligeait la terre et ses habitants à adorer la première bête, dont la blessure mortelle avait été guérie.*

13 *Elle opérait de grands prodiges, jusqu'à faire descendre du feu du ciel sur la terre, à la vue des hommes.*

14 *Et elle séduisait les habitants de la terre par les prodiges qu'il lui était donné d'opérer en présence de la bête, disant aux habitants de la terre de faire une image de la bête qui avait été blessée par l'épée et qui vivait.*

15 *Et il lui fut donné d'animer l'image de la bête, afin que l'image de la bête parle, et qu'elle fasse que tous ceux qui n'adoreraient pas l'image de la bête soient tués.*

16 *Et elle fit que tous, petits et grands, riches et pauvres, libres et esclaves, reçoivent une marque sur leur main droite ou sur leur front,*  
17 *et que personne ne puisse acheter ni vendre, sans avoir la marque, le nom de la bête ou le nombre de son nom.*  
18 *C'est ici la sagesse. Que celui qui a de l'intelligence calcule le nombre de la bête. Car c'est un nombre d'homme, et son nombre est **six cent soixante-six**. ([Apocalypse](#) 13/11-18)*

Au milieu, le nombre **666** est inscrit en mode asiatique

A gauche on aperçoit le **666** à l'intérieur de la main gauche et non de la *main droite*...

Le **666** est aussi affiché avec deux fois "trois dés à jouer" ("3D"...)



Manga "666Satan" ou "Satan666"

Sources: <http://www.team666.fr/satan-projet.html>

Cliquer sur l'image pour obtenir un agrandissement

Sur cette autre jaquette, même topo mais le 666 est immatriculé deux fois sur le véhicule... avec une mention "number of beast" si jamais on n'avait pas compris!

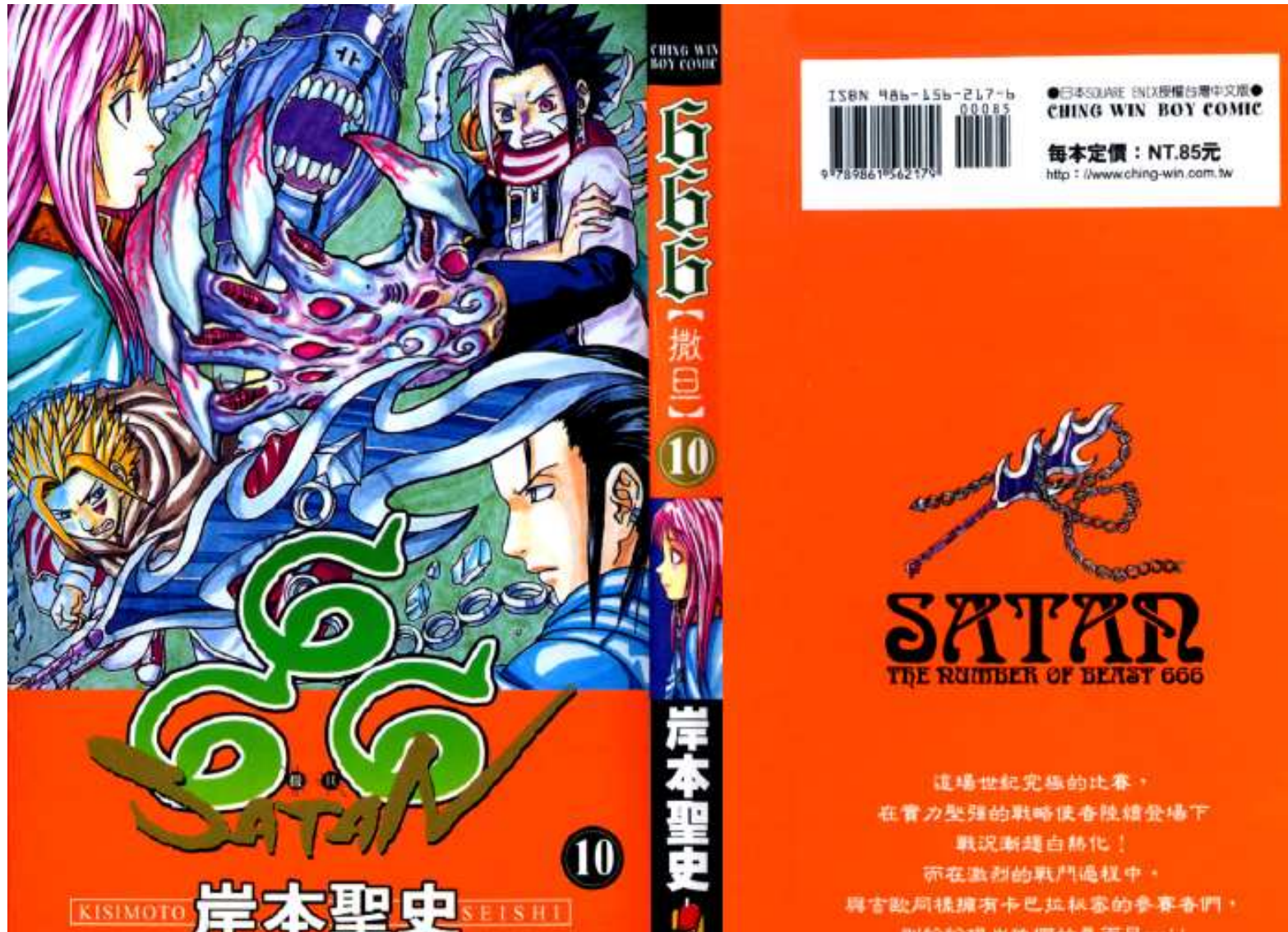

Manga "**666Satan**" ou "**Satan666**"

Sources: <http://www.team666.fr/satan-projet.html>

Cliquer sur l'image pour obtenir un agrandissement

Toujours le nombre **666** marqué en gros sur la main gauche

et une ébauche de **666** sur l'**oreille**, près du 10...

alors je remonte de deux versets de **11** à **9**:

**9** *Si quelqu'un a des **oreilles**, qu'il entende.*

**10** *Si quelqu'un est destiné à la captivité, il ira en captivité; si quelqu'un tue par l'épée, il faut qu'il soit tué par l'épée. C'est ici la persévérance et la foi des saints.*

**11** *Puis je vis monter de la terre une autre bête, qui avait deux cornes semblables à celles d'un agneau, et qui parlait comme un dragon.*

**12** *Elle exerçait toute l'autorité de la première bête en sa présence, et elle obligeait la terre et ses habitants à adorer la première bête, dont la blessure mortelle avait été guérie.*

**13** *Elle opérait de grands prodiges, jusqu'à faire descendre du feu du ciel sur la terre, à la vue des hommes.*

**14** *Et elle séduisait les habitants de la terre par les prodiges qu'il lui était donné d'opérer en présence de la bête, disant aux habitants de la terre de faire une image de la bête qui avait été blessée par l'épée et qui vivait.*

**15** *Et il lui fut donné d'animer l'image de la bête, afin que l'image de la bête parle, et qu'elle fasse que tous ceux qui n'adoreraient pas l'image de la bête soient tués.*

**16** *Et elle fit que tous, petits et grands, riches et pauvres, libres et esclaves, reçoivent une marque sur leur main droite ou sur leur front,*

**17** *et que personne ne puisse acheter ni vendre, sans avoir la marque, le nom de la bête ou*

*le nombre de son nom.*

*18 C'est ici la sagesse. Que celui qui a de l'intelligence calcule le nombre de la bête.*

*Car c'est un nombre d'homme, et son nombre est six cent soixante-six. ([Apocalypse](#) 13/9-18)*

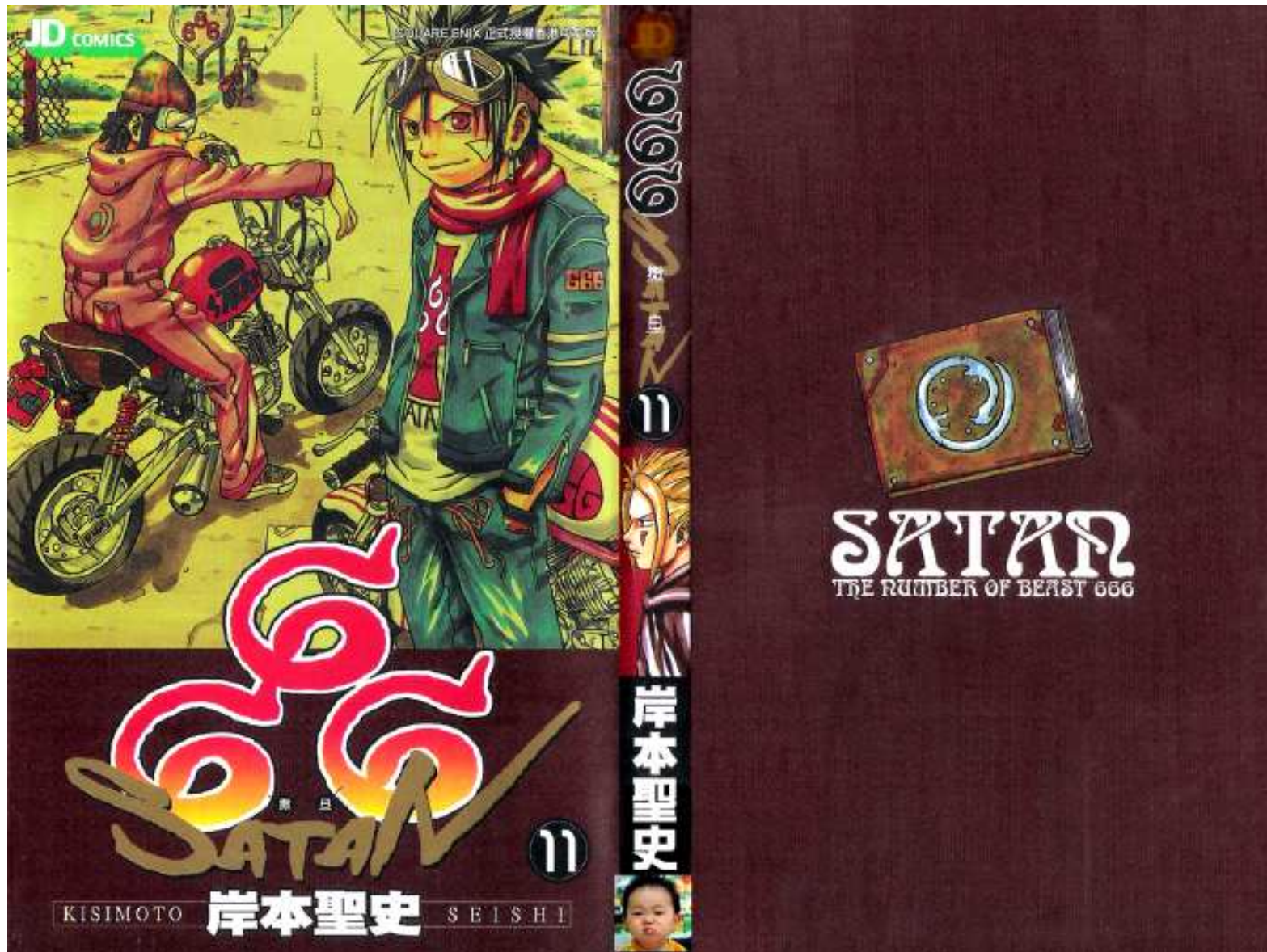

Manga "666Satan" ou "Satan666"

Sources: <http://www.team666.fr/satan-projet.html>

Cliquer sur l'image pour obtenir un agrandissement

Le **nom** de Satan est inscrit sur le réservoir de la moto, sur le T-shirt...

et le **nombre 666** est inscrit sur la plaque d'immatriculation de la moto, le [T-shirt](#), en haut de la manche, sur un panneau indicateur...

Cette débauche de **666** glorifiant Satan CONCERNE avant tout le monde de l'enfance alors que Jésus s'est exprimé sur ce sujet à plusieurs reprises.

Le Japon est à l'origine de cette m...., disons de cette diarrhéthique nauséabondante.

En reprenant un thème fondamental de l'[Apocalypse Johannique](#) et en le traitant de manière aussi cavalière et caricaturale, une malédiction a été engendrée...

A présent des millions de personnes devraient quitter ce pays à cause des radiations émises depuis la centrale de Fukushima et une foule d'enfants se prépare avec une nouvelle option, l'option "cancer"...

L'avenir de ce pays en est d'autant hypothéqué...

Et les fléaux "[naturels](#)" ne cessent plus de le frapper depuis Mars 2011... dans lequel se niche un **9/11 + 911**





Emission XFactor

Côté "divertissement", où l'on pourrait voir s'afficher un triple X,



Logo de l'Emission TV xFactor



Logo de l'Emission TV xFactor

il y a le concept d'émission "x Factor",

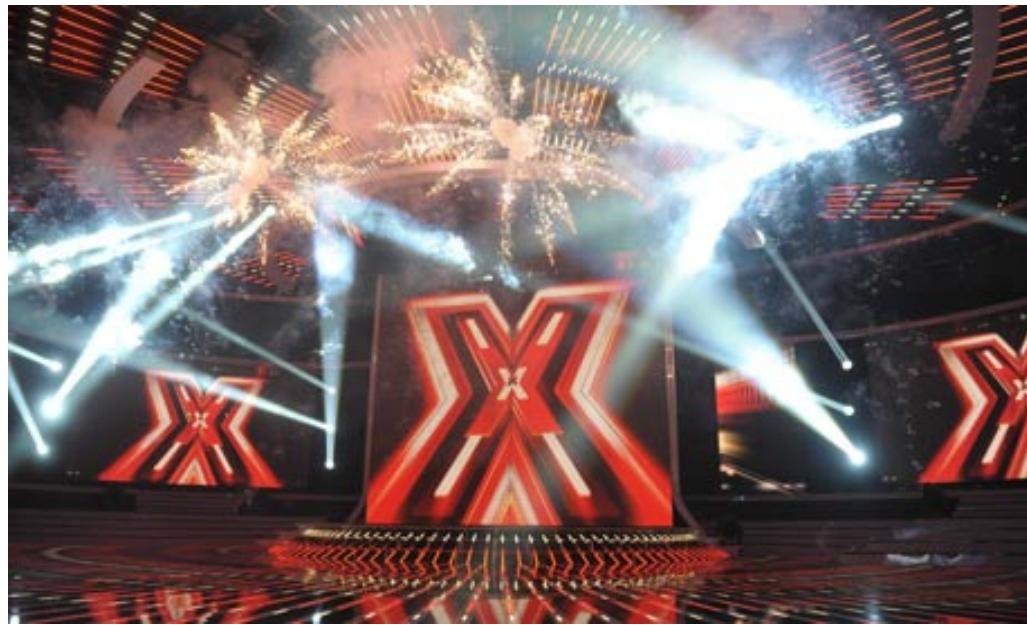

Emission TV XFactor

Sources: <http://www.guardian.co.uk/technology/appsblog+tv-and-radio/the-x-factor>

avec ses "X" démultipliés à perte de vue,



Emission TV XFactor

Cliquer sur l'image pour obtenir un agrandissement

ou en plus "sobre", une mode...



Emission TV XFactor sur M6

Sources: <http://www.lezappingdupaf.com/article-quatrieme-prime-de-x-factor-en-direct-sur-m6-jean-louis-aubert-73470861.html>

à laquelle n'a pas échappé la "chaîne" M6, experte en exposition du 666 et de ses dérivés possibles...



T-shirt frappé du logo XFactor

Le [T-shirt](#) étant lié à l'occultisme, on ne saurait s'étonner de rencontrer le X factor triplé.



Emission TV XFactor

Sources : <http://pinballking.blogspot.ch/2011/07/jackie-evancho-is-being-exploited.html>

Cliquer sur l'image pour obtenir un agrandissement



Sur cet insert graphique, on aperçoit la silhouette d'une jeune candidate, Jackie Evancho, alors âgée de 10 ans et maquillée comme une prostituée pour l'occasion...



Amsterdam et son **XXX**

Et toujours à propos de S/E/X/E, Amsterdam, la ville aux lanternes rouges est bien connue...



Blason d'Amsterdam et son **XXX**

tout comme son blason, frappé du triple **X**, sur une sorte de **lanterne rouge** à suspendre devant les hôtels de passe,



Blason d'Amsterdam et son **XXX**

Sources: [http://forum.hardware.fr/hfr/Discussions/Loisirs/tatouage-toph-inside-sujet\\_7623\\_989.htm](http://forum.hardware.fr/hfr/Discussions/Loisirs/tatouage-toph-inside-sujet_7623_989.htm)

que l'on peut rencontrer à chaque coin de rue, sous les formes les plus variées et même insolites.

A propos de **lumière rouge**, Satan affiche son triple **XXX** personnel avec une **lumière rouge** sur des... autels, histoire de faire croire que Dieu demeure à des endroits "choisis", soumis à des horaires d'ouverture et de fermeture, afin de rendre captifs les "fidèles" franchement peu regardants sur la nature de la soupe qu'on leur sert.

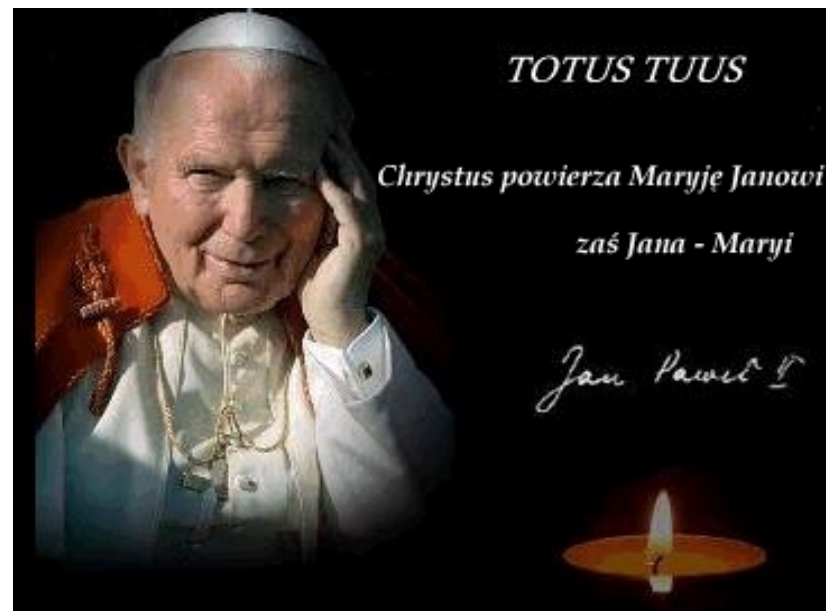

Jean-Paul II et sa devise "Totus Tuus"

Sources: <http://scsavonera.altervista.org/sito/rintocchi/36-come-una-mamma-vivi-accanto-a-noi>

Et ce signe de prostitution est "porté" à son comble en cette période d'Apostasie avec le [culte d'une Vierge](#), Babylonienne dont une pope-star, [Jean-Paul II](#) avait fait son absolu, son idéal cultuel, avec ses devises blasphématoires "Tout par Marie" "et "Tout à toi"...



Blason Pontifical et devise "Totus Tuus" de Jean-Paul II

le tout symbolisé sur son blason Pontifical avec le "M", la [13<sup>e</sup>](#) lettre de l'alpha-BETE en signe de rébellion!

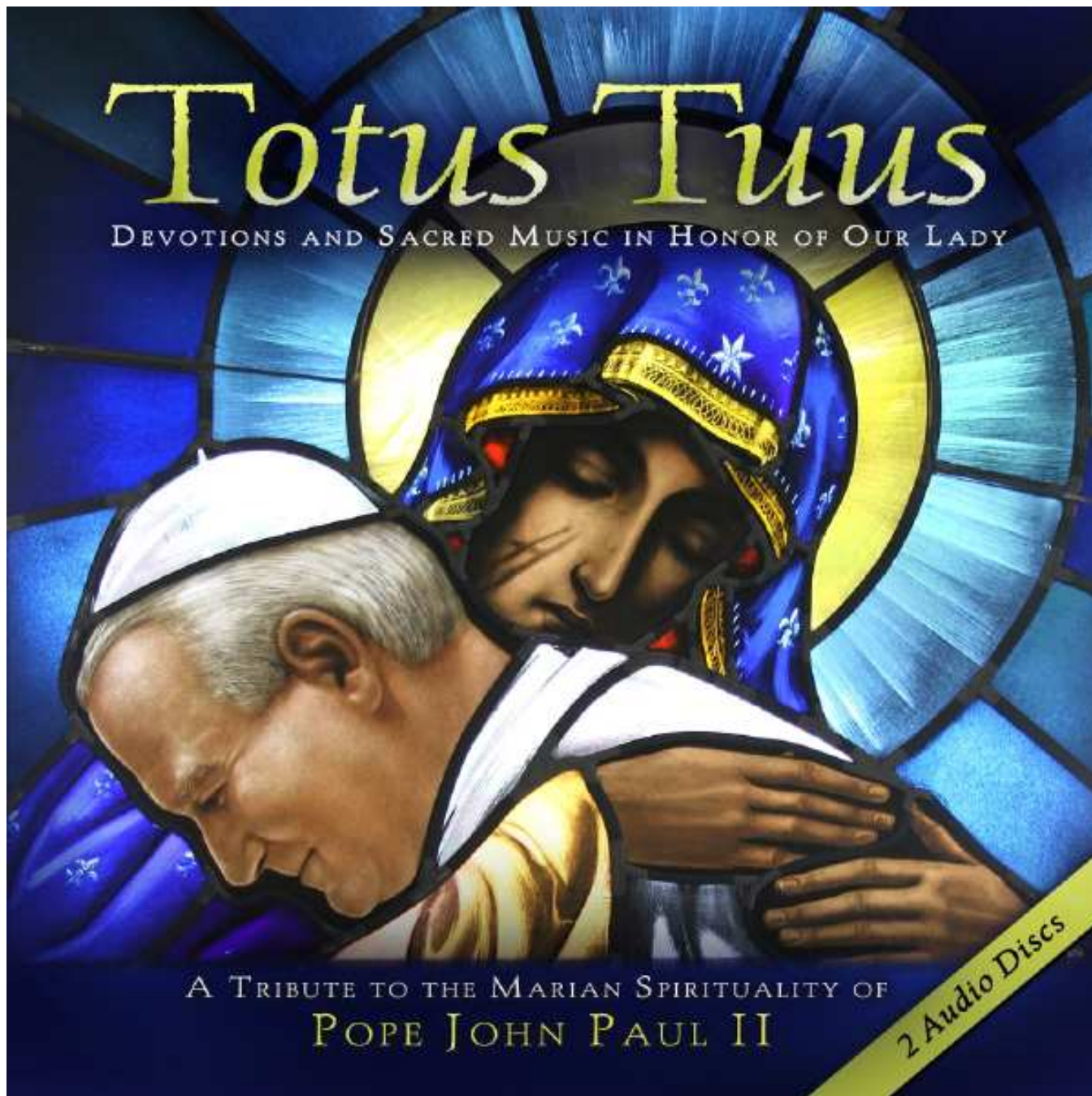

Set de CD-Rom(e?): "Totus Tuus" dédié à Jean-Paul II

Sources: [http://birettabooks.com/go/webstore/product/totus\\_tuus\\_2\\_cd\\_set/](http://birettabooks.com/go/webstore/product/totus_tuus_2_cd_set/)

Les mariolâtres qui suivent de tels **bergers** déguisés en loups ont pris ou prennent un ticket Aller sans retour pour l'enfer...

N'oublions pas que l'on pourrait voir réapparaître comme par miracle le pape Jean-Paul II, envoyé par la "Vierge" pour annoncer le Retour de son Fils Jésus...

3 **Que personne ne vous séduise d'aucune manière; car il faut que l'apostasie soit arrivée auparavant, et qu'on ait vu paraître l'homme impie, le fils de la perdition,**  
 4 **l'adversaire qui s'élève au-dessus de tout ce qu'on appelle Dieu ou de ce qu'on adore; il va jusqu'à s'asseoir dans le temple de Dieu, se proclamant lui-même Dieu.**  
 5 **Ne vous souvenez-vous pas que je vous disais ces choses, lorsque j'étais encore chez vous?**  
 6 **Et maintenant vous savez ce qui le retient, afin qu'il ne paraisse qu'en son temps.**  
 7 **Car le mystère de l'iniquité agit déjà; il faut seulement que celui qui le retient encore ait disparu.**  
 8 **Et alors paraîtra l'impie, que le Seigneur Jésus détruira par le souffle de sa bouche, et qu'il écrasera par l'éclat de son avènement.**  
 9 **L'apparition de cet impie se fera, par la puissance de Satan, avec toutes sortes de miracles, de signes et de prodiges mensongers,**  
 10 **et avec toutes les séductions de l'iniquité pour ceux qui périssent parce qu'ils n'ont pas reçu l'amour de la vérité pour être sauvés.**  
 11 **Aussi Dieu leur envoie-t-il une puissance d'égarement, pour qu'ils croient au mensonge,**  
 12 **afin que tous ceux qui n'ont pas cru à la vérité, mais qui ont pris plaisir à l'injustice, soient condamnés. (2 Thess. /3-12)**

Il faut se préparer à ce genre de **signes et de prodiges mensongers!**

D'autres types d'idolâtres se sont massés par centaines de milliers sur les **berges** de la Tamise-Rubicon pour voir passer leur idole selon un rite Satanique hors normes... à l'occasion d'un Jubilé de diamant...

Attendons le prochain "heureux" événement avec l'épisode Baby-Lon-donien tant attendu et les commentaires insipides des Merdias que seront nécessairement Xmassés sur cet "événement/Avènement"...

A l'époque de ce Jubilé, William était dans sa **xxx**<sup>e</sup> année.

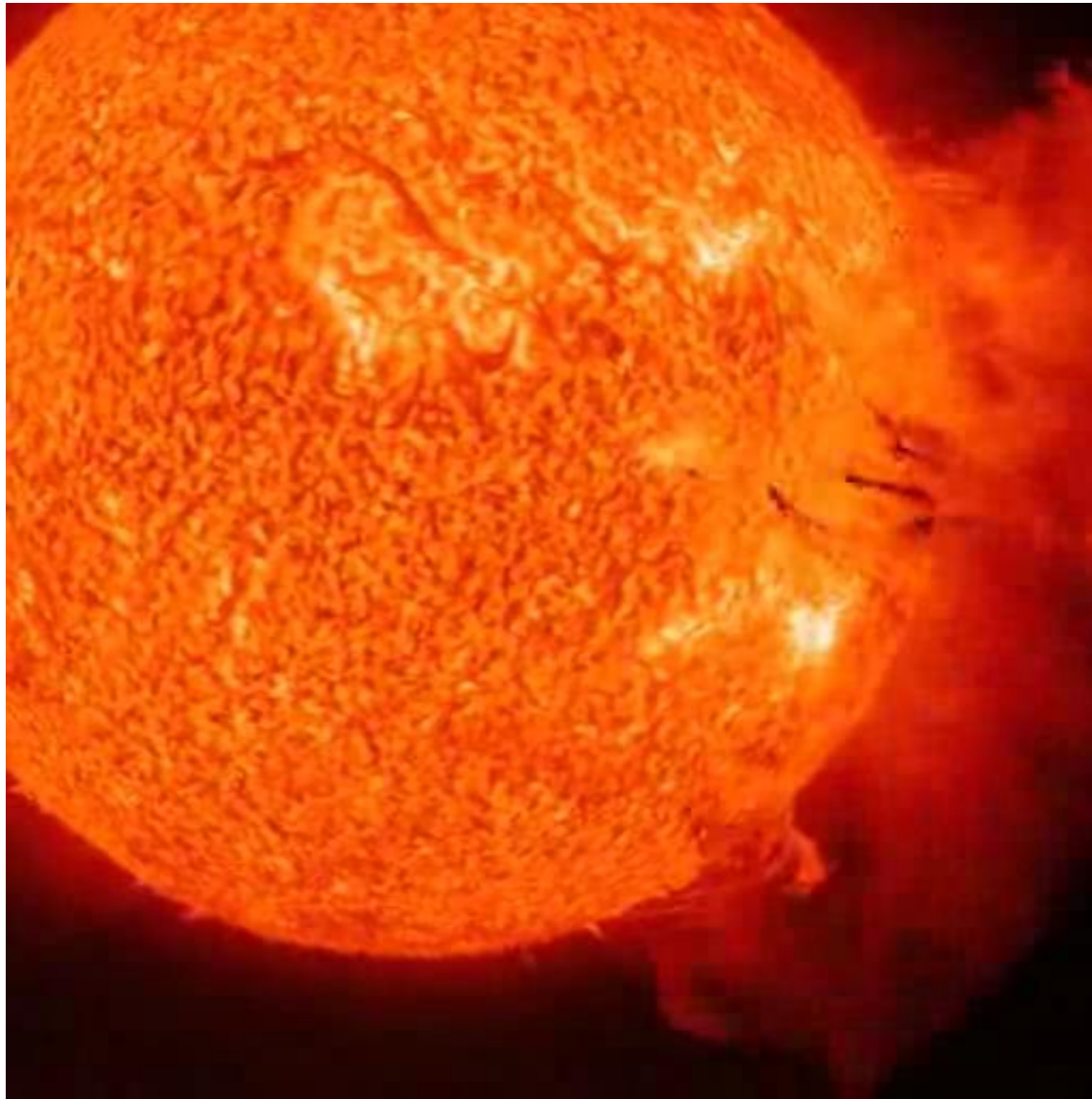

Ejections **coronales** émises par le soleil



Sources: [http://fr.wikipedia.org/wiki/Éruption\\_solaire](http://fr.wikipedia.org/wiki/Éruption_solaire)

Le Prince étant né au solstice d'été 82, les éjections **coronales** émises par le soleil n'annoncent rien de bon pour la **couronne** Britannique...



Lanterne rouge

Bon! côté lanterne...



Lanterne rouge

ou plutôt côté "vessies et lanternes", reprenons le thème du **XXX** avec Amsterdam.



T-shirt I love Amsterdam

Taille **XXX**L?

Ce type de T-shirt symbolise fort bien ce qu'est réellement la "fête" de la St Valentin!



**XXX** only in Amsterdam

"Allumette" se traduit par "Lucifer" en Hollandais.

Et que dire ...



XXX - Amsterdamned

Sources: <http://www.cool-story.com/story/254/Destinations-for-the-Broken-Hearted/>

de cette enseigne lumineuse sur laquelle on peut lire "Amster**damned**" c'est à dire "Amster**damné**" en Français!

A noter le triple 6 formé par les trois feuilles des trois fleurs Pentagrammes surmontées de deux cornes vertes! ou les 6 entrevus dans le mot "café"...

Et côté [T-shirts](#),



T-shirt et Blason de la ville d'Amsterdam



T-shirt: I love Amsterdam



T-shirt: **XXX**... Taille **XXXL**?

sources: <http://www.zazzle.ch/amsterdam+kleidung>

l'offre est abondante!







Le **XXX** dans une rue d'Amsterdam

Sources: <http://az2dc.tumblr.com/>

Est-il nécessaire de donner un nom à ce qu'évoque ce poteau phallo-totémique?



Le **XXX** dans une rue d'Amsterdam

Sources: <http://www.panoramio.com/photo/3424047>

On peut donc sans crainte qualifier de symbole icônique, le **XXX** omniprésent dans cette ville,



Le **xxx** sur un mug vendu à Amsterdam

"ad nauseam" pourrait-on même ajouter!

C'est en 1995 que je suis passé à Amsterdam pour la dernière fois et à cette époque, les appareils numériques n'existaient pas.

Je n'avais donc aucune raison d'immortaliser les **XXX** rencontrés lors de mes séjours mais il est certain que si je pouvais y retourner, ce chapitre prendrait une toute autre tournure selon mon propre regard, tant il y aurait à dire et commenter...



Ce chapitre, au moment de la correction, était prévu pour se terminer ainsi, à ce "stade" de rédaction...

Je n'étais pourtant pas satisfait d'avoir inséré un paragraphe à propos du pape [Jean-Paul II](#) mais selon mon propre ressenti lorsque j'avais écrit "cat-holic" comme un mauvais jeu de mots, je ne pouvais me résoudre à le supprimer car c'est, poussé par L'Esprit que j'avais rédigé ces quelques lignes apparemment hors sujet!

mais en apparence seulement...

Je me suis donc résolu à me coucher avec ce malaise, sachant que comme d'accoutumée, au réveil j'aurais un complément d'information avec une fulgurance pour support.

Et c'est bien avant que le jour se lève, avec un concert de chants d'oiseaux pour "étoile de fond" que j'ai reçu ce qui suit...

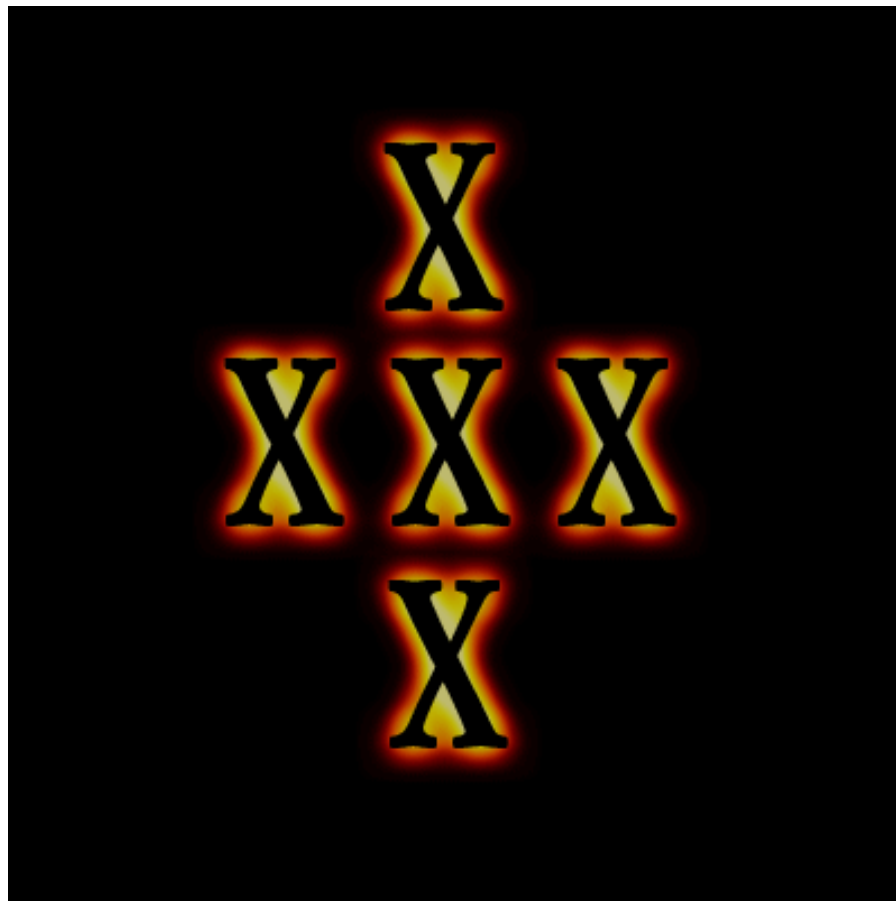

La séquence **xxx** pouvant être retournée en miroir, en symétrie, à la verticale, à l'horizontale, le résultat sera toujours le même!

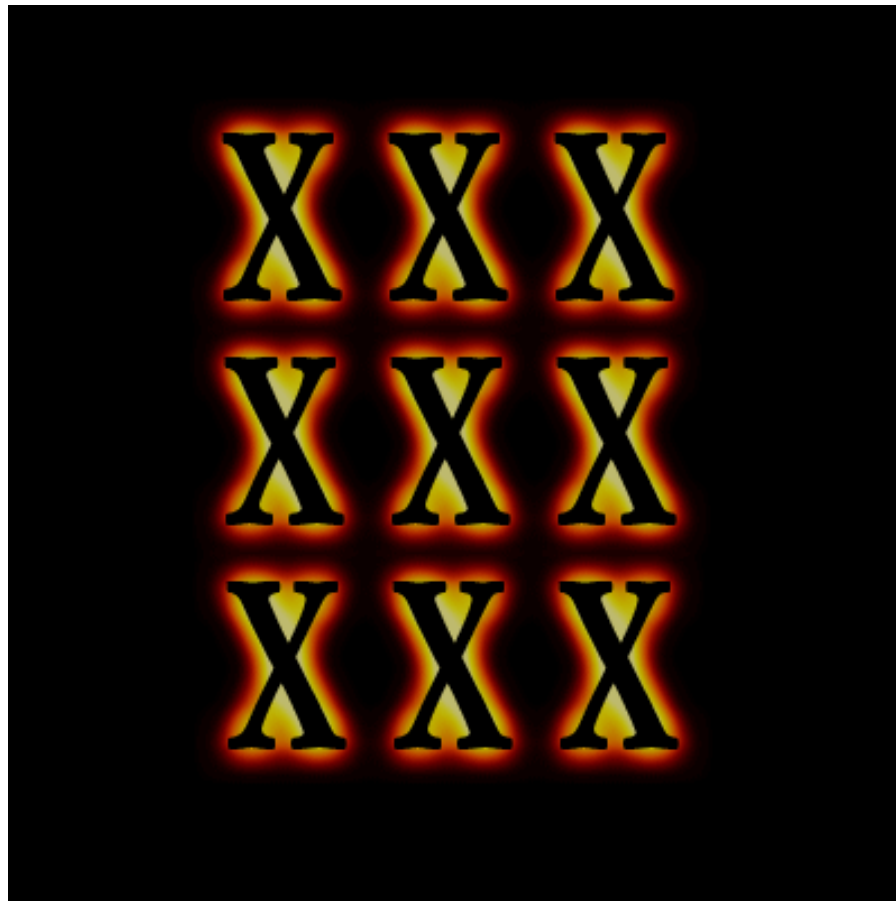

et même en diagonale!

J'avais construit mon chapitre autour de cette séquence Alphanumérique Latine **XXX** et nous savons que le **latin** était utilisé **en Italie**...

J'aurais pu tout aussi bien écrire que la langue **latine** était pratiquée **en Italie**...

Alors que je croyais que mon insert sur le Pontife était hors sujet, c'était en fait tout à fait le contraire selon les Voies du Seigneur qui m'avait fait abandonner momentanément ma 6<sup>e</sup> partie de chapitre consacrée aux Signes avant-coureurs du **9/11**...

En fait, j'ai été retourné à 180° et par conversion, le **[[60°] + [60°] + [60°]]** n'était pas loin!

Lorsqu'il s'agit de conversion, la religion n'est jamais bien éloignée... ni le malin d'ailleurs!

Alors que j'ai l'habitude d'illustrer mes lignes avec des conversions alphanumériques de mots en chiffres et en nombres, c'est l'inverse qu'il me fallait opérer dans ce cas précis.

En un mot, c'est sur le mot "trente" qu'il fallait mettre l'accent et non le "XXX"!

A une nuance près!

Il fallait l'écrire "Trente", comme un N.O.M. **de ville**, Trente et l'associer à un Concile...



Concile de Trente

Cette ville, dont le nom latin d'origine est **Tridentum**, avait été développée par les Romains.





– 152e régiment d'infanterie –

– Monument dédié au Diable pris par un correspondant – Colmar –

– Février 2010 - pas de copyright –

Cliquer sur l'image pour obtenir un agrandissement

## Trident...

Avec une telle évocation, le Malin pourrait ne pas être loin!

Pour ne pas être accusé de parti pris à propos de ce Concile **Tridentin**, puisque je suis protestant de confession, je recopie quelques lignes extraites du lien Wiki qui suit:

[http://fr.wikipedia.org/wiki/Concile\\_de\\_Trente](http://fr.wikipedia.org/wiki/Concile_de_Trente)

...//...

Le concile de Trente est le dix-neuvième concile œcuménique reconnu par l'Église catholique romaine.

« Destiné à l'origine à restaurer l'unité de l'Église, ce concile fut en réalité une réponse du catholicisme à la Réforme protestante, à travers la révision de sa discipline et la réaffirmation solennelle de certains dogmes ».

Convoqué par le pape Paul III le 22 mai 1542, en réponse aux demandes formulées par Martin Luther dans le cadre de la Réforme protestante, il débute le 13 décembre 1545. Étalées sur dix-huit ans, ses vingt-cinq sessions couvrent cinq pontificats (Paul III, Jules III, Marcel II, Paul IV et Pie IV) et se tiennent dans trois villes.

En réaction à la Réforme protestante, il confirme la doctrine du péché originel, précise celle de la justification, de l'autorité de la Bible spécifique au catholicisme romain et confirme les sept sacrements, le culte des saints et des reliques ainsi que le dogme de la transsubstantiation. Sur le plan disciplinaire, il crée les séminaires diocésains, destinés à former les prêtres.

Trente est l'un des conciles les plus importants de l'histoire du catholicisme ; il est le plus abondamment cité par le concile de Vatican II. Entre Trente et Vatican II, il n'y eut qu'un seul concile, Vatican I, qui définit la primauté pontificale

La Vulgate, traduction latine rédigée par Jérôme de Stridon au ve siècle, reçoit un monopole d'authenticité pour la discussion, la catéchèse et la prédication dans l'Église catholique. Les éditions de la Bible sont désormais soumises à la censure des autorités ecclésiastiques.

...//...

C'est à cause d'une traduction erronée du mot Malus (Le mal en Latin) confondu (sciemment par esprit de vengeance et d'attaque personnelle par "St" Jérôme contre un évêque) avec Malum (la pomme en latin) que la pomme a été désignée à tort comme symbole de l'origine du péché.

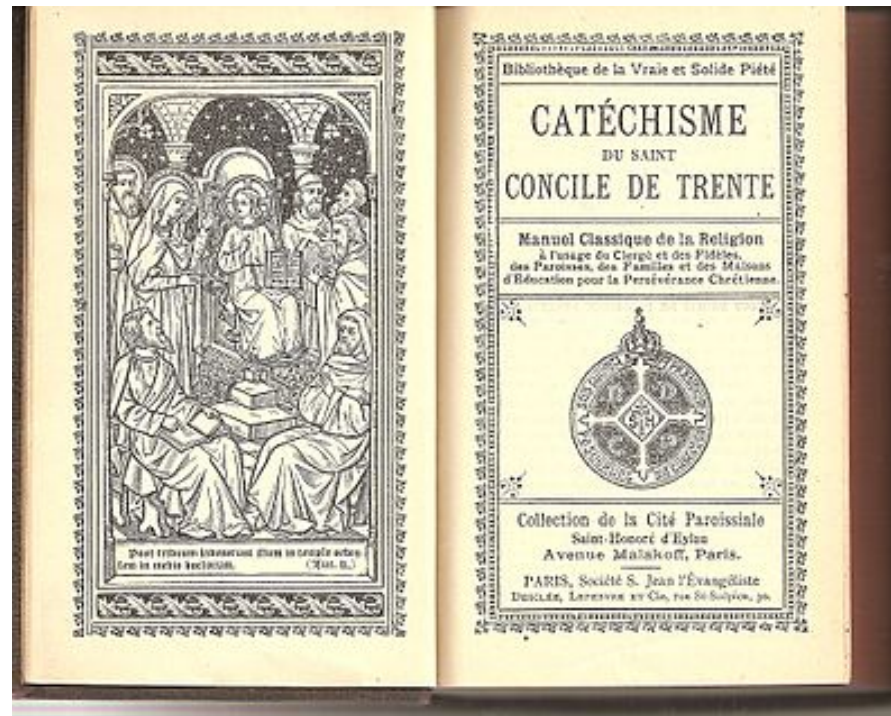

Catéchisme du "Saint" Concile de Trente

Sources: [http://fr.wikisource.org/wiki/Catéchisme\\_du\\_concile\\_de\\_Trente](http://fr.wikisource.org/wiki/Catéchisme_du_concile_de_Trente)

Le concile de Trente avait donc a confirmé le culte des saints, mais établi une "distinction" entre le culte dit de dulie, simple vénération due aux saints, et le culte dit de latrie, adoration qui n'est due qu'à Dieu et à chacune des personnes de la Trinité.

Le culte de la Vierge Marie est ainsi appelé "hyperdulie" et non "idolâtrie"!!!!.

Il y a un monde, que dis-je, un véritable abîme entre la théorie et la pratique...

Les pères conciliaires avaient aussi rappelé l'existence des sept sacrements, tous nécessaires au salut.

Ben voyons!

Ces sacrements doivent être, selon Rome bien sûr, conférés par un prêtre (sauf le baptême qui peut être conféré par un laïc).

La nécessité de conserver les hosties et le vin consacré dans un endroit sacré y avait été réaffirmée. Et selon Rome, la messe reste un sacrifice. Elle doit être dite en **latin** mais le prêtre peut faire le sermon en langue vernaculaire.

C'est par un tel blasphème que l'air de rien, Rome a invalidé le sacrifice sur la croix, l'ultime sacrifice et le réengagement à chaque messe, c'est à dire selon un rite de sorcellerie "pur" et simple mais seuls les sorciers le savent.

Et comme on peut lire le mot "rente" dans "Trente", ces décrets Conciliaires assurent le fond de commerce de toute la clique siégeant à Rome autour de son pape, un des agents principaux de Satan...

Et "rent" signifiant "loué" en Anglais en terme de location immobilière, le "Dieu soit loué" prend un double-sens à Rome.



Caricature désignant la double face Pontificale

Sources: [http://upload.wikimedia.org/wikipedia/commons/a/aa/Pope\\_cartoon.jpg](http://upload.wikimedia.org/wikipedia/commons/a/aa/Pope_cartoon.jpg)

Et à propos de retournement à 180°, il y a le revers de la médaille...



Médaille satirique de 1580 (l'original daterait de 1545)

Cliquer sur l'image pour obtenir un agrandissement

Sur l'avvers de la médaille, le pape apparaît, mais si on la fait tourner à 180° c'est le diable qui surgit. Au revers, c'est un cardinal qui, tourné lui aussi à 180°, devient un bouffon, un fou quoi!.



L'avvers et le revers tournés à 180°.

Cliquer sur l'image pour obtenir un agrandissement

La première inscription en latin est: ECCLESIA PERVERSA TENET FACIEM DIABOLI, soit: "L'Église perverse a le visage du diable".

"Perversa" offre un jeu de mots puisque ce terme signifie aussi: entièrement retourné (de 180°). La deuxième inscription, SAPIENTES STULTI ALIQUANDO, veut dire: "Les sages sont quelquefois des imbéciles".

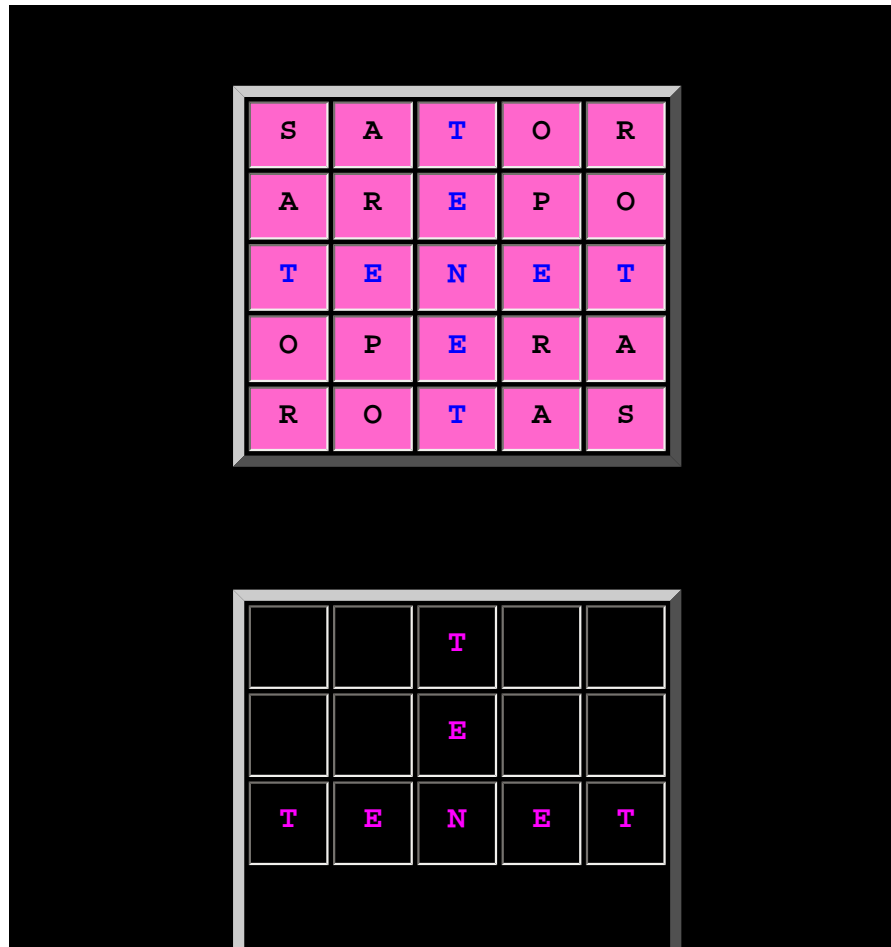

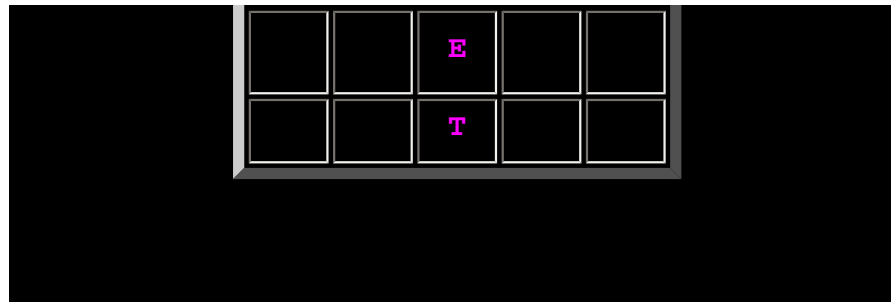

Je reprends le "ECCLESIA PERVERSA TENET FACIEM DIABOLI" en privilégiant le "TENET" déjà traité sur mon chapitre consacré au [carré palindromique magique SATOR](#) bien connu...





Porte-clés Carré "magique" Sator

"Ten" en Anglais se traduit par "Dix" en Français.



Une ligne écrite peut être lue selon plusieurs sens sur notre planète...

Une lecture à 180° donne l'**OPERA**-SION qui suit:

**TEN+TEN+TEN = TRE**NTTE c'est à dire TENET+R

Ah, j'oubliais!

en plus simple..., beaucoup plus simple...

" [...] *Jésus avait environ **trente** ans lorsqu'il commença son ministère, étant, comme on le croyait, fils de Joseph, fils d'Héli,* ([Luc](#) 3:23)

Le ministère de Jésus-Christ, mon Maître et Seigneur, avait, selon Sa Parole retranscrite, commencé dans sa **trentième** année.

Le message du salut Eternel, la Bonne Nouvelle, émanant de L'Etre Capital, L'Etre de Lumière et non porteur de Lumière, opérait ainsi un retournement total de la perversion que Le Malin avait peu à peu instaurée au fil des siècles, avec ses fausses religions en ersatz et ses bouquets de rituels païens, la "fête" de Noël étant le bouquet des bouquets.

Mais environ trois ans plus tard,

" [...] *et dit: Que voulez-vous me donner, et je vous le livrerai? Et ils lui payèrent **trente** pièces d'argent.* ([Matthieu](#) 26:15)

Satan, selon La Volonté de L'Eternel, y mettait fin, en apparence seulement, avec une croix sur le Golgotha,

- 1 *Dès que le matin fut venu, tous les principaux sacrificateurs et les anciens du peuple tinrent conseil contre Jésus, pour le faire mourir.*
- 2 *Après l'avoir lié, ils l'emmenèrent, et le livrèrent à Ponce Pilate, le gouverneur.*
- 3 *Alors Judas, qui l'avait livré, voyant qu'il était condamné, fut pris de remords, et rapporta les **trente** pièces d'argent aux principaux sacrificateurs et aux anciens,*
- 4 *en disant: J'ai péché, en livrant le sang innocent. Ils répondirent: Que nous importe? Cela te regarde.*
- 5 *Judas jeta les pièces d'argent dans le temple, se retira, et alla se pendre.*
- 6 *Les principaux sacrificateurs les ramassèrent, et dirent: Il n'est pas permis de mettre dans le trésor sacré, puisque c'est le prix du sang.*
- 7 *Et, après en avoir délibéré, ils achetèrent avec cet argent le champ du **potier**, pour la sépulture des étrangers.*
- 8 *C'est pourquoi ce champ a été appelé champ du sang, jusqu'à ce jour.*
- 9 *Alors s'accomplit ce qui avait été annoncé par Jérémie, le prophète: Ils ont pris les **trente** pièces d'argent, la valeur de celui qui a été estimé, qu'on a estimé de la part des enfants d'Israël;* ([Matthieu](#) 27/1-9)

et ce, pour la somme de *trente pièces d'argent*...

"*potier*" se traduit par "Potter" en Anglais, "Potter" comme Harry Potter, le petit sorcier...

" [...] *Nul ne peut servir deux maîtres. Car, ou il haïra l'un, et aimera l'autre; ou il s'attachera à l'un, et méprisera l'autre. Vous ne pouvez servir Dieu et Mammon.* ([Matthieu](#) 6:24)

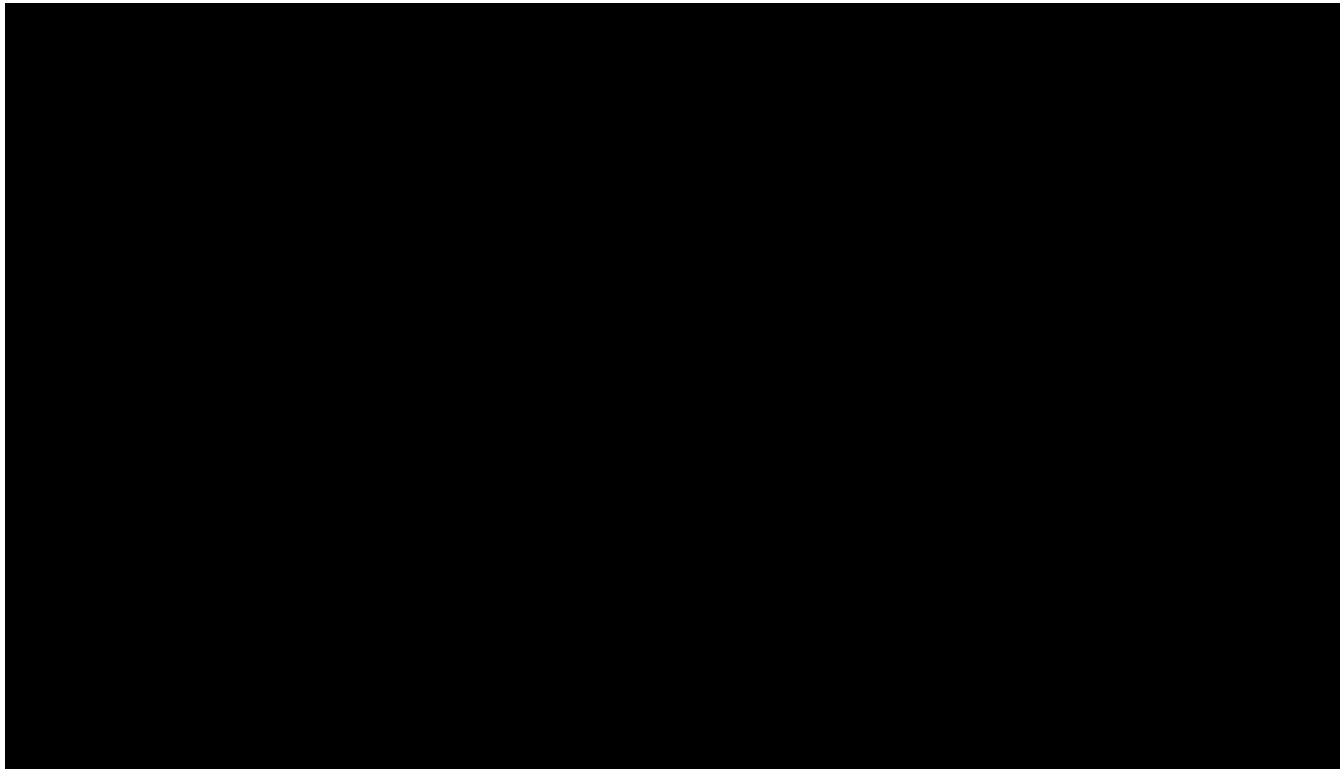

" [...] *Nul serviteur ne peut servir deux maîtres. Car, ou il haïra l'un et aimera l'autre; ou il s'attachera à l'un et méprisera l'autre. Vous ne pouvez servir Dieu et Mammon.* ([Luc](#) 16:13)

*Mammon*...



SYSTEME CENTESIMAL

**1110**

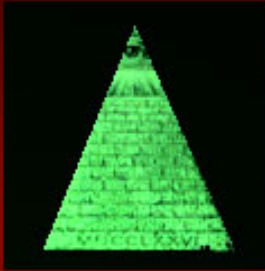
|   |  |   |
|---|--|---|
| <p>1000<br/>M</p>  <p>D = 500    100 = C</p> | <p>100<br/>C</p>  <p>L = 50    10 = X</p> | <p>10<br/>X</p>  <p>V = 5    1 = I</p> |
| 600   | 60   | 6   |

LETTRES-NOMBRES  
LATINES

I = 1  
V = 5  
X = 10  
L = 50  
C = 100  
D = 500  
M = 1000  
Total = 1666

**666**

SYSTEME SEXAGESIMAL

Pour mémoire, j'avais écrit dans le cadre de l'aspect hautement occulte du dollar, créé pour... créer le chaos et instaurer l'Ordo ab Chao...

...//...

$$\text{MDCCLXXVI} = 1776 = 1110 + 666$$

Du temps de la première Babylone, l'équivalent du dollar était élaboré sur un système à base sexagésimale, (toujours actuel dans notre monde moderne puisque tout ce qui concerne nos calculs et mesures d'angles est régi selon un système sexagésimal), divisé en 60 cents, donc on peut par exemple considérer 1110 comme un système de référence à l'ancienne Babylone et convertir 1110 en système centésimal comme celui de la [Babylone](#) moderne, en divisant par 100 puis en multipliant le résultat obtenu par 60, soit plus simplement:

$$1110 \times 0.60 = 666 \text{ ou...}$$

666 dollars type *Première Babylone*

+

666 dollars type *Nouvelle Babylone*

...//...

A noter que 1110 c'est 1109+1

Le total des lettres alphanumériques latines donne 1666 mais le "M" ne servait que pour la transcription des dates.



Grand Incendie de Londres en 1666 par Andreas Resch

Sources: <http://tabathayeatts.blogspot.ch/2011/03/shower-of-firedrops-1666.html>

Cliquer sur l'image pour obtenir un agrandissement

Ceci est dit pour rappeler que le Grand Incendie de Londres avait eu lieu du 2 au 5 Septembre en **1666**.

13 200 maisons en bois détruites, 87 églises détruites dont la Cathédrale St Paul en feu et 70 000 à 80 000 Londoniens sans toit, et environ 10 morts.



Avant le déluge Noétique et les conséquences géophysiques affectant la rotation de la terre, les années comptaient 360 jours selon des mois de 30 jours, d'où l'élaboration du système sexagésimal en vigueur à Babylone.

Puisque la tribulation de 2520 jours est aussi comptée selon 7 ans ou 42+42 mois de 30 jours, on peut s'attendre à un Retour (par retournement des pôles magnétiques"?) à une année de 360 jours comme signe eschatologique majeur à venir ou survenir très bientôt comme les scientifiques le pressentent.

En milieu d'année 2012, cette année comptant 183+183 jours, au terme du 364<sup>e</sup> tour d'horloge, il a fallu ajouter 1 seconde au temps calculé.

Le Temps 0 selon les fuseaux angulaires horaires se situe à Greenwich, (sorcière verte), au Sud de l'Angle-terre... ce qui donne un caractère tout particulier à la **xxx<sup>e</sup>** Olympiade Babylondonienne.



Ce **Concile tridentin** prouve une fois de plus que Satan se fait un "malin" plaisir de [falsifier](#), altérer, twister, pervertir... les Ecritures qu'il connaît mieux que quiconque et que dans le cas



présent, un nombre comme le nombre trente peut cacher des vérités quant à cette entreprise d'occultation de "La Vérité" telle qu'elle a été enseignée par Le Sauveur!

([Jean](#)(14:16) *Et moi, je prierai le Père, et il vous donnera un autre **consolateur**, afin qu'il demeure éternellement avec vous,*

([Jean](#)(14:26) *Mais le **consolateur**, l'Esprit-Saint, que le Père enverra en mon nom, vous enseignera toutes choses, et vous rappellera tout ce que je vous ai dit.*

([Jean](#)(15:26) *Quand sera venu le **consolateur**, que je vous enverrai de la part du Père, l'Esprit de vérité, qui vient du Père, il rendra témoignage de moi;*

([Jean](#)(16:7) *Cependant je vous dis la vérité: il vous est avantageux que je m'en aille, car si je ne m'en vais pas, le **consolateur** ne viendra pas vers vous; mais, si je m'en vais, je vous l'enverrai.*

([Jean](#)(16:13) *Quand le **consolateur** sera venu, l'Esprit de vérité, il vous conduira dans toute la vérité; car il ne parlera pas de lui-même, mais il dira tout ce qu'il aura entendu, et il vous annoncera les choses à venir.*

Par ailleurs, ce chapitre est comme une consolation car c'est aussi une immense claque administrée à tous ceux qui, par ignorance, orgueil et/ou abêtissement naturel m'accusent de faire de la numérologie, de faire dire tout et son contraire par le truchement de chiffres et de nombres...

L'abrutissement est tel chez certains de ces pseudo-chrétiens qu'ils semblent même ignorer qu'un des livres de la Torah s'intitule "Nombres"!

([Jean](#)(19:26) " [...] *Jésus, voyant sa mère, et auprès d'elle le **disciple qu'il aimait**, dit à sa mère: Femme, voilà ton fils.*

([Jean](#)(20:2) " [...] *Elle courut vers Simon Pierre et vers l'**autre disciple que Jésus aimait**, et leur dit: Ils ont enlevé du sépulcre le Seigneur, et nous ne savons où ils l'ont mis.*

([Jean](#)(21:7) " [...] *Alors le **disciple que Jésus aimait** dit à Pierre: C'est le Seigneur! Et Simon Pierre, dès qu'il eut entendu que c'était le Seigneur, mit son vêtement et sa*

*ceinture, car il était nu, et se jeta dans la mer.*

([Jean](#)(21:20) " [...] *Pierre, s'étant retourné, vit venir après eux le disciple que Jésus aimait, celui qui, pendant le souper, s'était penché sur la poitrine de Jésus, et avait dit: Seigneur, qui est celui qui te livre?*

C'est au *disciple que Jésus aimait* qu'a été confié le soin de rapporter l'épisode de la pêche miraculeuse avec ses [153](#) gros poissons comptés et d'annoncer la nécessité de calculer le nombre de la Bête...

|                |                |                |                |                |
|----------------|----------------|----------------|----------------|----------------|
| <b>A</b> = 1   | <b>B</b> = 2   | <b>C</b> = 3   | <b>D</b> = 4   | <b>E</b> = 5   |
| <b>F</b> = 6   | <b>G</b> = 7   | <b>H</b> = 8   | <b>I</b> = 9   | <b>J</b> = 10  |
| <b>K</b> = 20  | <b>L</b> = 30  | <b>M</b> = 40  | <b>N</b> = 50  | <b>O</b> = 60  |
| <b>P</b> = 70  | <b>Q</b> = 80  | <b>R</b> = 90  | <b>S</b> = 100 | <b>T</b> = 200 |
| <b>U</b> = 300 | <b>V</b> = 400 | <b>W</b> = 500 | <b>X</b> = 600 | <b>Y</b> = 700 |
| <b>Z</b> = 800 |                |                |                |                |

En transférant ce système sur l'alphabet Français, selon une table calquée sur les [tables alphanumériques](#) naturelles constituées par l'Hébreu et le Grec, langues de rédaction originelle de l'Ancien et du Nouveau Testaments, un mot comme "*Antéchrist*" donne **666** à l'addition alphanumérique et de la même manière:

"Ours" = 550

"Trente" = 550

Tout au long de mes chapitres, j'ai souvent mis l'accent sur le mot "ours" que l'on retrouve dans "Cours de la Bourse", "jours", "tours"...

En informatique, le **xxx** indique une difficulté majeure pour les programmeurs...



Film "Trente secondes sur Tokyo" Réalisé par Mervyn LeRoy (1944)

Sources: [http://www.bigw.com.au/entertainment/dvds-blu-ray/war-western/war/bpnBIGW\\_AIDDVTSOT/thirty-seconds-over-tokyo](http://www.bigw.com.au/entertainment/dvds-blu-ray/war-western/war/bpnBIGW_AIDDVTSOT/thirty-seconds-over-tokyo)

Cliquer sur l'image pour obtenir un agrandissement

Le film est tiré du livre "Trente secondes sur Tokyo" écrit par Ted W. Lawson, pilote qui participa au raid



**Thirty** Seconds Over New York

(**Trente** secondes au-dessus de New-York)

Auteur: Robert Buchard

Editeur: Belmont Tower Books

Année de Publication: **1970**

Cliquer sur l'image pour obtenir un agrandissement

A noter l'arrivée du paquebot France avec deux cheminées qui fument dans le port de New-York... sur cette couverture d'un roman paru en 1970...

A rajouter la présence des Pentagrammes sataniques bien sûr avec leur Pentagone central, un signe militaire donc, non?

Le militaire est un général Xnois, pardon Chinois!



[Retour au sommaire](#)